



НОВИНКИ



КП-101

УСТРОЙСТВА УПРАВЛЕНИЯ И СИГНАЛИЗАЦИИ



Лампы коммутационные серии ЛК-22

Сертификат соответствия требованиям технического регламента Таможенного Союза ТР ТС 004 выдан ООО "ЦЕНТР ПО СЕРТИФИКАЦИИ, СТАНДАРТИЗАЦИИ И СИСТЕМАМ КАЧЕСТВА ЭЛЕКТРО-МАШИНОСТРОИТЕЛЬНОЙ ПРОДУКЦИИ" (ООО "Элмаш"), основанным в 1986 г. в качестве государственного центра по испытаниям электрических машин в составе института "ВНИИСМИ".

ООО "Элмаш" имеет международное признание в качестве испытательной лаборатории с 1995 года и является одним из самых авторитетных центров России в области испытаний и сертификации электрооборудования.

Описание продукта

Лампы коммутаторные серии ЛК-22 состоят из индикатора и контактов. Индикаторы отличаются типов основной детали светодиодная матрица / неоновая лампа, а также формой и цветом светофильтра.

При прохождении электрического тока индикатор устройства излучает световой поток, цвет которого определяется цветом светофильтра.

Лампы коммутаторные ЛК-22 успешно прошли испытания в независимой лаборатории на соответствие степени пыле- и влагозащитности IP54.

Область применения

Светосигнальные индикаторы предназначены для индикации состояния электрических цепей. Применяются в сборках низковольтного оборудования в составе элементной базы для корпусов ВРУ, ГРЩ, универсальных, а также в станковом, промышленном оборудовании, пунктах управления.

Цветовые варианты позволяют интуитивно понятно компоновать щиты и панели под различные задачи сборки.

Преимущества

Монтаж

Электрическая износостойкость

выключателей кнопочных выше в 2 раза, **механическая износостойкость** выше в 5 раз по сравнению с аналогами в том же ценовом сегменте.



Лампы коммутационные серии ЛК-22 имеют **увеличенный срок службы 30 000 часов** (против 6 000 часов у аналогов в том же ценовом сегменте).



Использование **светодиодных матриц (LED)** в качестве индикаторов снижает в 15-20 раз потребляемую электроэнергию, а также обеспечивает более яркий и ровный световой поток по сравнению с неоновыми лампами.



Слабая чувствительность устройств управления и сигнализации к **колебаниям напряжения** ($\pm 20\%$ от номинала) позволяет использовать их в электрических цепях с нестабильным напряжением.

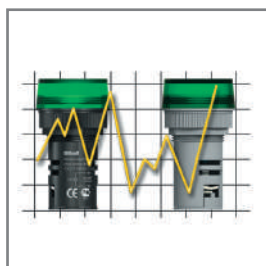

Использование

Конструктивные особенности устройств управления и сигнализации, а также наличие резиновых уплотнительных колец со стороны толкателя обеспечивают **степень защиты IP40** со стороны контактной группы и **IP54** со стороны толкателя.



Контактная группа **зеленого цвета** — замыкающая, **красного цвета** — размыкающая; имеет **хорошо читаемое обозначение типа контакта (НО или НЗ)**.

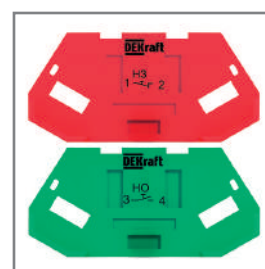

Установочный диаметр 22 мм полностью соответствует продукции европейских производителей, а также позволяет сэкономить место на лицевой панели щита.

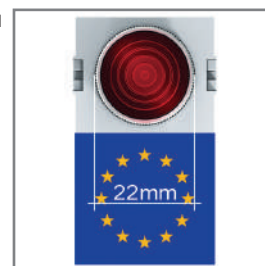

Антивандалное исполнение Высокие вибростойкость и ударопрочность позволяют сохранить эргономичный внешний вид и функциональность устройств на протяжении всего срока службы.



Комплектность поставки

Наименование	Вложение
Лампы коммутационные	+
Руководство по эксплуатации	+

Структура наименования

ЛК22-ADDS-WHI-LED-24

серия	тип исполнения	цвет	тип индикатора	номинальное напряжение индикатора (если не указано, то 220 В)
-------	----------------	------	----------------	---

Технические характеристики

Параметр / Модель	ЛК-22	
Соответствие регламентам и стандартам	ТР ТС 004 / 2011, ГОСТ IEC 60947-5-1	
Номинальное напряжение, В	220 AC / DC	220 AC, 24 AC / DC
Номинальный ток, mA	≤50	≤20
Срок службы, ч	30 000	
Яркость света, кд/м ²	≥40	
Испытательное напряжение промышленной частоты, В AC	2500, 1 мин	
Степень защиты, IP	54	
Диапазон рабочей температуры, °C	От -10 до +40	

Полный ассортимент

Тип/внешний вид	Цвет/тип индикатора	Модель	Артикул
ЛК-22-ADDS 220В AC	белый/светодиодная матрица	ЛК22-ADDS-WHI-LED	25001DEK
	зеленый/светодиодная матрица	ЛК22-ADDS-GRN-LED	25002DEK
	красный/светодиодная матрица	ЛК22-ADDS-RED-LED	25003DEK
	желтый/светодиодная матрица	ЛК22-ADDS-YEL-LED	25004DEK
	синий/светодиодная матрица	ЛК22-ADDS-BLU-LED	25005DEK
ЛК-22-ADDS 220В AC/DC	зеленый/светодиодная матрица	ЛК22-ADDS-GRN-LED-220	25118DEK
	красный/светодиодная матрица	ЛК22-ADDS-RED-LED-220	25119DEK
	желтый/светодиодная матрица	ЛК22-ADDS-YEL-LED-220	25120DEK
	белый/светодиодная матрица	ЛК22-ADDS-WHI-LED-220	25121DEK
	синий/светодиодная матрица	ЛК22-ADDS-BLU-LED-220	25122DEK
ЛК-22-ADDS 24В AC/DC	зеленый/светодиодная матрица	ЛК22-ADDS-GRN-LED-24	25065DEK
	красный/светодиодная матрица	ЛК22-ADDS-RED-LED-24	25066DEK
	желтый/светодиодная матрица	ЛК22-ADDS-YEL-LED-24	25067DEK
ЛК-22-ALTE	белый/неоновая лампа	ЛК22-ALTE-WHI-NEO	25006DEK
	зеленый/неоновая лампа	ЛК22-ALTE-GRN-NEO	25007DEK
	красный/неоновая лампа	ЛК22-ALTE-RED-NEO	25008DEK
	желтый/неоновая лампа	ЛК22-ALTE-YEL-NEO	25009DEK
	синий/неоновая лампа	ЛК22-ALTE-BLU-NEO	25010DEK

Технический раздел

Тип/внешний вид	Электрическая схема	Габаритные и установочные размеры
ЛК-22-ADDS 220В AC и 24В AC/DC		
ЛК-22-ADDS 220В AC/DC		
ЛК-22-ALTE		



Выключатели кнопочные серий VK-22, VK-30

Сертификат соответствия требованиям технического регламента Таможенного Союза ТР ТС 004 выдан ООО «ЦЕНТР ПО СЕРТИФИКАЦИИ, СТАНДАРТИЗАЦИИ И СИСТЕМАМ КАЧЕСТВА ЭЛЕКТРО-МАШИНОСТРОИТЕЛЬНОЙ ПРОДУКЦИИ» (ООО «Элмаш»), основанным в 1986 г. в качестве государственного центра по испытаниям электрических машин в составе института «ВНИИСМИ».

ООО «Элмаш» имеет международное признание в качестве испытательной лаборатории с 1995 года и является одним из самых авторитетных центров России в области испытаний и сертификации электрооборудования.

Описание продукта

Выключатели кнопочные серий VK-22, VK-30 состоят из управляющего и контактного элементов.

Управляющие элементы отличаются конструкцией, например, цилиндрический, грибовидный тип, а также наличием у отдельных типов фиксирующего механизма толкателя в нажатом состоянии и др.

Управление контактами выключателей производится при помощи управляющего элемента путем нажатия на толкатель пальцем или ладонью в зависимости от конструкции.

При нажатии на толкатель контакты толкателя замыкают или размыкают электрическую цепь. Толкатель перемещается во фланце и нажимной шайбой перемещает траверсы с контактными мостиками, производя замыкание или размыкание контактов. При снятии нагрузки возврат толкателя в исходное положение происходит под действием возвратной пружины.

Контактная группа разделяется на контакт зеленого цвета – замыкающий (1НО), красного цвета – размыкающий (1НЗ). Подключение подводящих проводников производится винтовыми зажимами.

Выключатели кнопочные VK-22, VK-30 успешно прошли испытания в независимой лаборатории на соответствие степени пыле- и влагозащитенности IP54.

Область применения

Выключатели кнопочные VK-22, VK-30 устанавливаются в постах кнопочных, различных щитах автоматизации, постах дистанционного управления, промышленном оборудовании и на объектах энергоснабжения.

Применяются в электрических цепях переменного тока частотой 50/60 Гц с напряжением до 660 В.

Цветовые варианты позволяют интуитивно понятно компоновать щиты и панели под различные задачи сборки.

Комплектность поставки

Наименование	Вложение
Выключатели кнопочные	+
Руководство по эксплуатации	+

Структура наименования

BK22-ABLF-WHI-LED-24



серия	тип исполнения	цвет	тип индикатора	номинальное напряжение индикатора (если не указано, то 220 В)
-------	----------------	------	----------------	---

Технические характеристики





Параметр / Модель	BK-22, BK-30
Соответствие регламентам и стандартам	ТР ТС 004 / 2011, ГОСТ IEC 60947-5-1
Номинальное напряжение, В	220 AC, 24 AC/DC
Номинальный рабочий ток контактов, А	10
Номинальное напряжение изоляции, Ui, В	660
Допустимая частота коммутации в час, циклов В-О	1200
Электрическая износостойкость, 10 ⁴ циклов В-О	60
Механическая износостойкость, 10 ⁴ циклов В-О	300
% нагрузки контактов по току от рабочего значения	25
Степень защиты, IP	54
Влажность до, %	90
Диапазон рабочей температуры, °С	От -10 до +40

Выключатели кнопочные серии ВК-22

Полный ассортимент



Тип/внешний вид	Тип толкателя/индикация	Цвет	Модель	Артикул
ВК-22-ABLFP (LED) 	выступающий/светодиодная матрица (LED)	белый	BK22-ABLFP-WHI-LED	25025DEK
		зеленый	BK22-ABLFP-GRN-LED	25026DEK
		красный	BK22-ABLFP-RED-LED	25027DEK
		желтый	BK22-ABLFP-YEL-LED	25028DEK
ВК-22-ABLFP (LED)-24 	выступающий/светодиодная матрица (LED)	зеленый	BK22-ABLFP-GRN-LED-24	25069DEK
		красный	BK22-ABLFP-RED-LED-24	25070DEK
		желтый	BK22-ABLFP-YEL-LED-24	25071DEK
		белый	BK22-ABLFP-WHI-LED-24	25068DEK
ВК-22-ABFP 	выступающий с фиксацией/светодиодная матрица	зеленый	BK22-ABFP-GRN-LED	25135DEK
		красный	BK22-ABFP-RED-LED	25136DEK
		белый	BK22-ABFP-WHI-LED	25137DEK
		желтый	BK22-ABFP-YEL-LED	25138DEK
ВК-22-AEA 	грибовидный/без индикации	зеленый	BK22-AEA-GRN	25023DEK
		красный	BK22-AEA-RED	25024DEK
ВК-22-AELA (NEO) 	грибовидный/неоновая лампа	зеленый	BK22-AELA-GRN-NEO	25029DEK
		красный	BK22-AELA-RED-NEO	25030DEK
		желтый	BK22-AELA-YEL-NEO	25031DEK
		синий	BK22-AELA-BLU-NEO	25032DEK
ВК-22-AEAL (NEO) 	грибовидный с фиксацией/неоновая лампа	зеленый	BK22-AEAL-GRN-NEO	25033DEK
		красный	BK22-AEAL-RED-NEO	25034DEK
		желтый	BK22-AEAL-YEL-NEO	25035DEK
		синий	BK22-AEAL-BLU-NEO	25036DEK
ВК-22-AEAL 	грибовидный с фиксацией/без индикации	зеленый	BK22-AEAL-GRN	25039DEK
		красный	BK22-AEAL-RED	25040DEK
ВК-22-AE 	грибовидный с фиксацией (расфиксация поворотом)/без индикации	зеленый	BK22-AE-GRN	25037DEK
		красный	BK22-AE-RED	25038DEK

Полный ассортимент







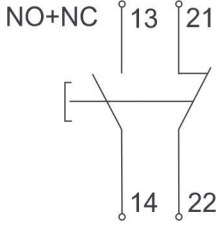
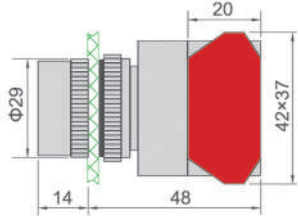

Тип/внешний вид	Тип толкателя/индикация	Цвет	Модель	Артикул
BK-22-ABLF 	потайной/без индикации	белый	BK22-ABLF-WHI	25011DEK
		черный	BK22-ABLF-BLK	25012DEK
		зеленый	BK22-ABLF-GRN	25013DEK
		красный	BK22-ABLF-RED	25014DEK
		желтый	BK22-ABLF-YEL	25015DEK
		синий	BK22-ABLF-BLU	25016DEK
BK-22-ABF 	потайной с фиксацией/без индикации	красный	BK22-ABF-RED	25123DEK
		белый	BK22-ABF-WHI	25124DEK
		желтый	BK22-ABF-YEL	25125DEK
		черный	BK22-ABF-BLK	25126DEK
		синий	BK22-ABF-BLU	25127DEK
		зеленый	BK22-ABF-GRN	25128DEK
BK-22-ABLFP 	выступающий/без индикации	белый	BK22-ABLFP-WHI	25017DEK
		черный	BK22-ABLFP-BLK	25018DEK
		зеленый	BK22-ABLFP-GRN	25019DEK
		красный	BK22-ABLFP-RED	25020DEK
		желтый	BK22-ABLFP-YEL	25021DEK
		синий	BK22-ABLFP-BLU	25022DEK
BK-22-ABFP 	выступающий с фиксацией/без индикации	черный	BK22-ABFP-BLK	25129DEK
		синий	BK22-ABFP-BLU	25130DEK
		зеленый	BK22-ABFP-GRN	25131DEK
		красный	BK22-ABFP-RED	25132DEK
		белый	BK22-ABFP-WHI	25133DEK
		желтый	BK22-ABFP-YEL	25134DEK

Выключатели кнопочные серии BK-30

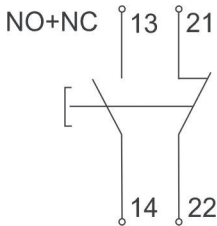
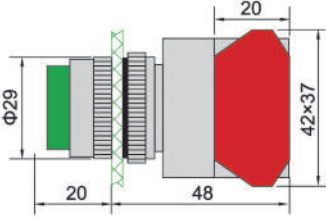

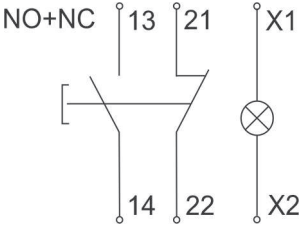
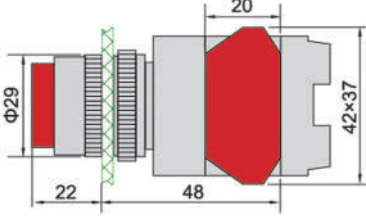

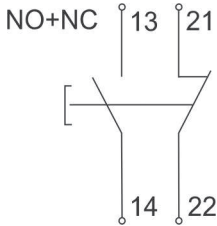
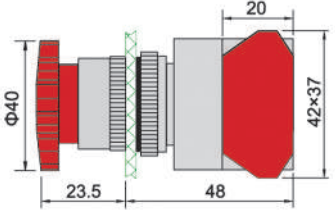

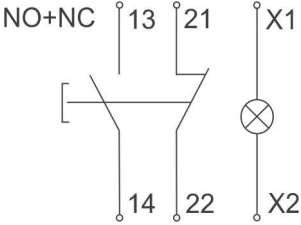
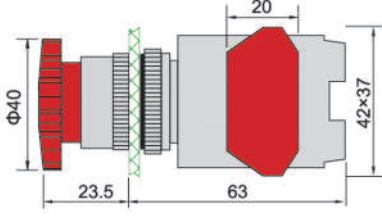

Полный ассортимент

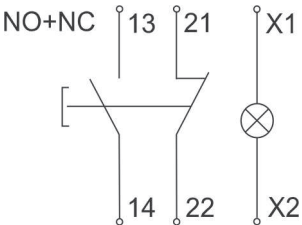
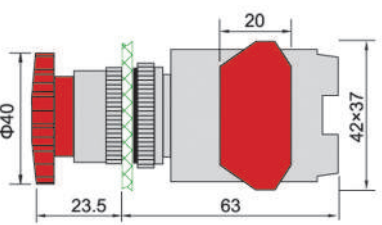
Тип/внешний вид	Тип толкателя/индикация	Цвет	Модель	Артикул
BK-30-ABLF 	потайной/без индикации	белый	BK30-ABLF-WHI	25041DEK
		черный	BK30-ABLF-BLK	25042DEK
		зеленый	BK30-ABLF-GRN	25043DEK
		красный	BK30-ABLF-RED	25044DEK
		желтый	BK30-ABLF-YEL	25045DEK
		синий	BK30-ABLF-BLU	25046DEK
BK-30-ABLFP (LED) 	выступающий/светодиодная матрица (LED)	зеленый	BK30-ABLFP-GRN-LED	25047DEK
		красный	BK30-ABLFP-RED-LED	25048DEK
		желтый	BK30-ABLFP-YEL-LED	25049DEK
		белый	BK30-ABLFP-WHI-LED	25050DEK

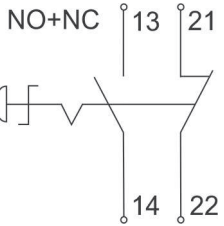
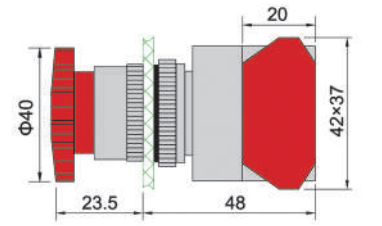
Технический раздел

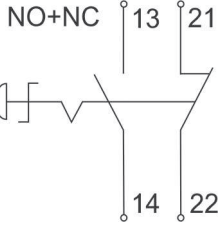
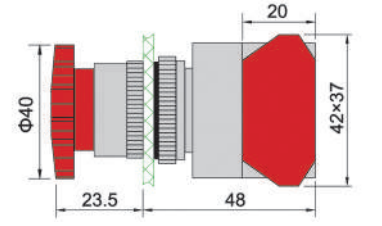
Тип/внешний вид	Электрическая схема	Габаритные и установочные размеры
BK-22-ABLF BK-22-ABF 	NO+NC 	
BK-22-ABLFP BK-22-ABFP 	NO+NC 	
BK-22-ABLFP BK-22-ABFP 	NO+NC 	
BK-22-AEA 	NO+NC 	
BK-22-AELA (NEO) 	NO+NC 	

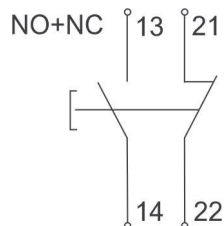
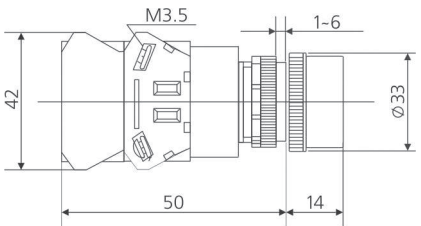
Технический раздел

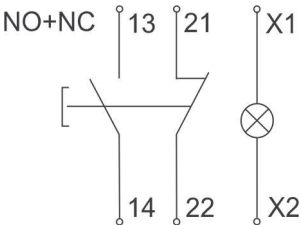
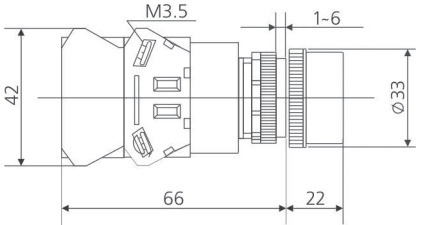
Тип/внешний вид	Электрическая схема	Габаритные и установочные размеры
<p>BK-22-AEAL (NEO)</p> 	<p>NO+NC</p> 	
<p>BK-22-AEAL</p> 	<p>NO+NC</p> 	
<p>BK-22-AE</p> 	<p>NO+NC</p> 	
<p>BK-30-ABLF</p> 	<p>NO+NC</p> 	
<p>BK-30-ABLFP (LED)</p> 	<p>NO+NC</p> 	



Выключатели кнопочные двойные серий PE-22-PPBV, PE-22-BL

Структура наименования



PE22-PPBV-NEO

серия	тип исполнения	тип индикатора
-------	----------------	----------------



Комплектность поставки

Наименование	Вложение
Выключатели кнопочные двойные	+
Руководство по эксплуатации	+

Полный ассортимент

Тип/внешний вид	Тип толкателя/индикация	Цвет	Модель	Артикул
PPBV 	Потайной/выступающий/ неоновая лампа	зеленый-потайной толкатель красный – выступающий толкатель	PE22-PPBV-NEO	25062DEK
BL 	Потайной/выступающий	зеленый-потайной толкатель красный – выступающий толкатель	PE22-BL	25063DEK

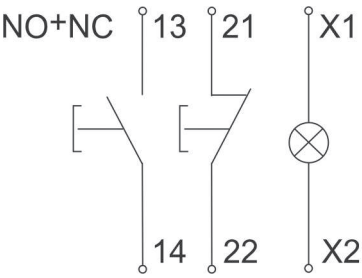
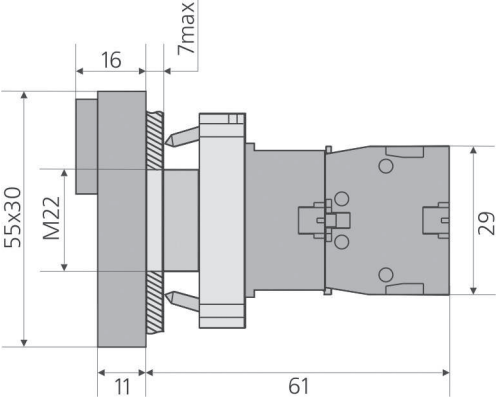
Технический раздел

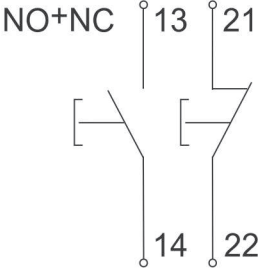
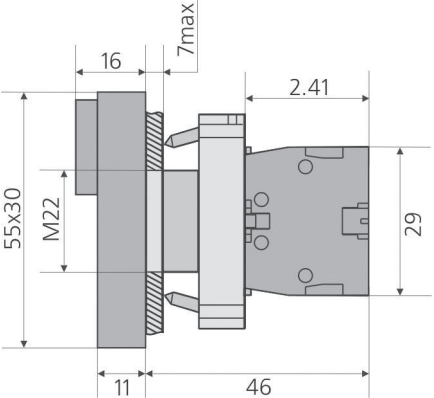
Тип/внешний вид	Электрическая схема	Габаритные и установочные размеры
<p>ПЕ-22-PPBB</p> 	<p>NO+NC</p> 	
<p>ПЕ-22-BL</p> 	<p>NO+NC</p> 	

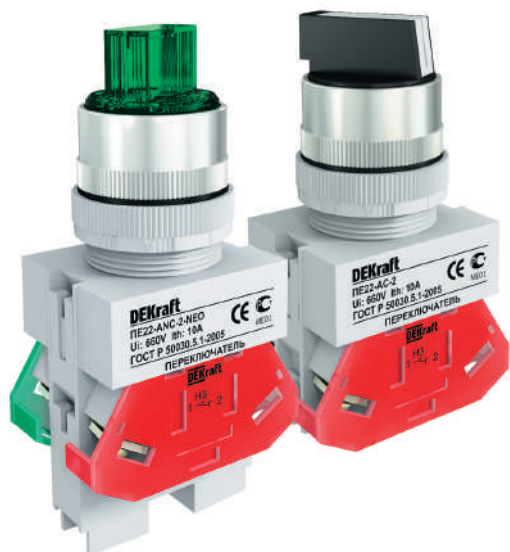

Переключатели серий ПЕ-22, ПЕ-30

Сертификат соответствия требованиям технического регламента Таможенного Союза ТР ТС 004 выдан ООО "ЦЕНТР ПО СЕРТИФИКАЦИИ, СТАНДАРТИЗАЦИИ И СИСТЕМАМ КАЧЕСТВА ЭЛЕКТРО-МАШИНОСТРОИТЕЛЬНОЙ ПРОДУКЦИИ" (ООО "Элмаш"), основанным в 1986 г. в качестве государственного центра по испытаниям электрических машин в составе института "ВНИИСМИ".

ООО "Элмаш" имеет международное признание в качестве испытательной лаборатории с 1995 года и является одним из самых авторитетных центров России в области испытаний и сертификации электрооборудования.

Описание продукта

Переключатели серий ПЕ-22, ПЕ-30 состоят из управляющего и контактного элементов.

Управляющие элементы отличаются конструкцией, например, стандартная ручка, удлиненная ручка, модели с поворотным ключом с замком, модели с двойными кнопками и так далее.

Управление контактами переключателей производится при помощи управляющего элемента путем нажатия на толкатель пальцем или ладонью в зависимости от конструкции.

При повороте ручки контакты толкателя замыкают или размыкают электрическую цепь. Толкатель перемещается во фланце и нажимной шайбой перемещает траверсы с контактными мостиками, производя замыкание или размыкание контактов. При снятии нагрузки возврат толкателя в исходное положение происходит под действием возвратной пружины.

Контактная группа разделяется на контакт зеленого цвета – замыкающий (1НО), красного цвета – размыкающий (1НЗ). Подключение подводящих проводников производится винтовыми зажимами.

Переключатели ПЕ-22, ПЕ-30 успешно прошли испытания в независимой лаборатории на соответствие степени пыле- и влагозащитности IP54.

Область применения

Переключатели ПЕ-22, ПЕ-30 устанавливаются в постах кнопочных, различных щитах автоматизации, постах дистанционного управления, промышленном оборудовании и на объектах энергоснабжения.

Применяются в электрических цепях переменного тока частотой 50/60 Гц с напряжением до 660 В.

Комплектность поставки

Наименование	Вложение
Переключатели	+
Руководство по эксплуатации	+

Структура наименования

ПЕ22-АNC-2-GRN-LED-24

серия	тип исполнения	цвет	тип индикатора	ном. напряжение индикатора (если не указано, то 220 В)
		количество фиксированных положений		









Технические характеристики

Параметр / Модель	ПЕ-22, ПЕ-30	
Соответствие регламентам и стандартам	ТР ТС 004 / 2011, ГОСТ IEC 60947-5-1	
Модель	Переключатели без ключа	Переключатели с ключом
Номинальное напряжение, В	220 AC, 24 AC/DC	220 AC
Номинальный рабочий ток контактов, А	10	
Номинальное напряжение изоляции, Ui, В	660	
Допустимая частота коммутации в час, циклов В-О	1200	300
Электрическая износостойкость, 10 ⁴ циклов В-О	60	5
Механическая износостойкость, 10 ⁴ циклов В-О	300	5
% нагрузки контактов по току от рабочего значения	25	40
Степень защиты, IP	54	
Влажность до, %	90	
Диапазон рабочей температуры, °C	От -10 до +40	

Полный ассортимент



Тип/внешний вид	Тип устройства/индикация	Количество и тип положений	Модель	Артикул
ПЕ22-АС-2	Стандартная ручка черного цвета/без индикации	2 фикс. 	ПЕ22-АС-2-BLK	25051DEK
ПЕ22-АСR-2	Стандартная ручка черного цвета/без индикации	1 фикс. и 1 без фикс. 	ПЕ22-АСR-2-BLK	25139DEK
ПЕ22-АС-3	Стандартная ручка черного цвета/без индикации	3 фикс. 	ПЕ22-АС-3-BLK	25052DEK
ПЕ22-АСR-3	Стандартная ручка черного цвета/без индикации	2 фикс. и 1 без фикс. 	ПЕ22-АСR-3-BLK	25140DEK
ПЕ22-АСRL-3	Стандартная ручка черного цвета/без индикации	1 фикс. и 2 без фикс. 	ПЕ22-АСRL-3-BLK	25141DEK
ПЕ22-АКС-2	Ключ/без индикации	2 фикс. 	ПЕ22-АКС-2-BLK	25053DEK
ПЕ22-АКСR-2	Ключ/без индикации	1 фикс. и 1 без фикс. 	ПЕ22-АКСR-2-BLK	25142DEK
ПЕ22-АКС-3	Ключ/без индикации	3 фикс. 	ПЕ22-АКС-3-BLK	25054DEK
ПЕ22-АКСR-3	Ключ/без индикации	2 фикс. и 1 без фикс. 	ПЕ22-АКСR-3-BLK	25143DEK
ПЕ22-АКСRL-3	Ключ/без индикации	1 фикс. и 2 без фикс. 	ПЕ22-АКСRL-3-BLK	25144DEK
ПЕ22-АЛС-2	Удлиненная ручка черного цвета/без индикации	2 фикс. 	ПЕ22-АЛС-2-BLK	25055DEK
ПЕ22-АЛСR-2	Стандартная ручка черного цвета/без индикации	1 фикс. и 1 без фикс. 	ПЕ22-АЛСR-2-BLK	25145DEK
ПЕ22-АЛС-3	Удлиненная ручка черного цвета/без индикации	3 фикс. 	ПЕ22-АЛС-3-BLK	25056DEK
ПЕ22-АЛСR-3	Стандартная ручка черного цвета/без индикации	2 фикс. и 1 без фикс. 	ПЕ22-АЛСR-3-BLK	25146DEK
ПЕ22-АЛСRL-3	Стандартная ручка черного цвета/без индикации	1 фикс. и 2 без фикс. 	ПЕ22-АЛСRL-3-BLK	25147DEK

Полный ассортимент







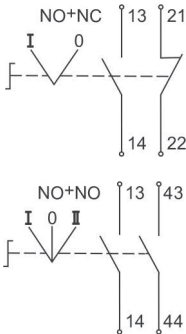
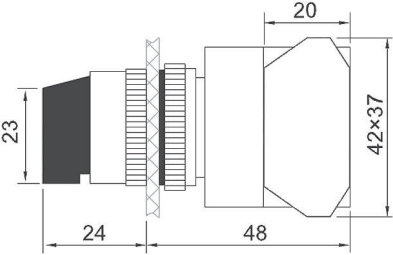

Тип/внешний вид	Тип устройства/индикация	Количество и тип положений	Модель	Артикул
ПЕ22-ANC-2 ПЕ22-ANC-2-24 	Стандартная ручка зеленого цвета/неоновая лампа	2 фикс. 	ПЕ22-ANC-2-GRN-NEO	25057DEK
	Стандартная ручка красного цвета/неоновая лампа	2 фикс. 	ПЕ22-ANC-2-RED-NEO	25058DEK
	Стандартная ручка зеленого цвета/светодиодная матрица	2 фикс. 	ПЕ22-ANC-2-GRN-LED-24	25072DEK
	Стандартная ручка красного цвета/светодиодная матрица	2 фикс. 	ПЕ22-ANC-2-RED-LED-24	25073DEK
	Стандартная ручка зеленого цвета/неоновая лампа	3 фикс. 	ПЕ22-ANC-3-GRN-NEO	25059DEK
ПЕ22-ANC-3 ПЕ22-ANC-3-24	Стандартная ручка красного цвета/неоновая лампа	3 фикс. 	ПЕ22-ANC-3-RED-NEO	25060DEK
	Стандартная ручка зеленого цвета/светодиодная матрица	3 фикс. 	ПЕ22-ANC-3-GRN-LED-24	25074DEK
	Стандартная ручка красного цвета/светодиодная матрица	3 фикс. 	ПЕ22-ANC-3-RED-LED-24	25075DEK

Выключатели кнопочные серии ВК-30

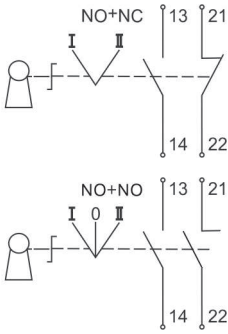
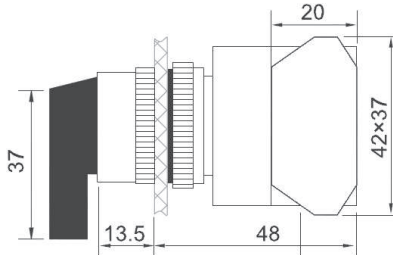
Полный ассортимент

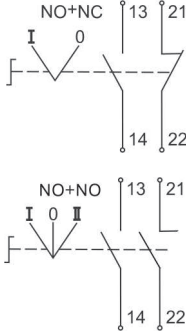
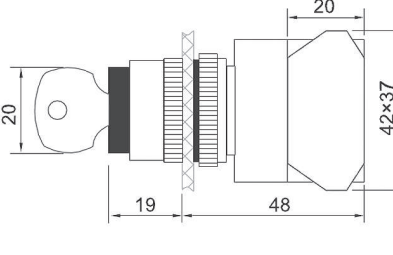
Тип/внешний вид	Тип устройства/индикация	Количество и тип положений	Модель	Артикул
ПЕ30-АС-2 	Стандартная ручка черного цвета/без индикации	2 фикс. 	ПЕ30-АС-2-BLK	25061DEK

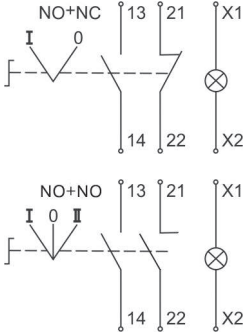
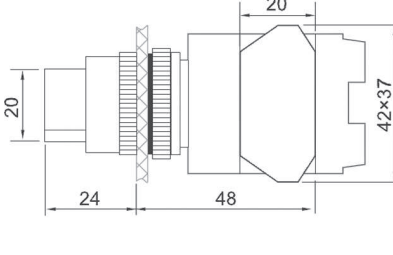
Технический раздел

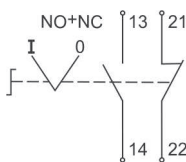
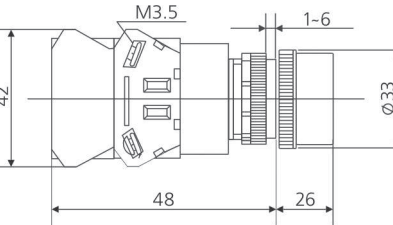
Тип/внешний вид	Электрическая схема	Габаритные и установочные размеры
<p>PE22-AC-2, PE22-ACR-2</p>  <p>PE22-AC-3, PE22-ACR-3, PE22-ACRL-3</p>		
<p>PE22-AKS-2, PE22-AKSR-2</p>  <p>PE22-AKS-3, PE22-AKSR-3, PE22-AKSRL-3</p>		
<p>PE-22-ALC-2, PE-22-ALCR-2</p>  <p>PE-22-ALC-3, PE-22-ALCR-3, PE-22-ALCRL-3</p>		
<p>PE-22-ANC-2</p>  <p>PE-22-ANC-3</p>		
<p>PE-30-AC-2</p> 		



Аксессуары для устройств управления и сигнализации

EAC

Сертификат соответствия требованиям технического регламента Таможенного Союза выдан ООО «ЦЕНТР ПО СЕРТИФИКАЦИИ, СТАНДАРТИЗАЦИИ И СИСТЕМАМ КАЧЕСТВА ЭЛЕКТРО-МАШИНОСТРОИТЕЛЬНОЙ ПРОДУКЦИИ» (ООО «Элмаш»), основанным в 1986 г. в качестве государственного центра по испытаниям электрических машин в составе института «ВНИИСМИ». ООО «Элмаш» имеет международное признание в качестве испытательной лаборатории с 1995 г. и является одним из самых авторитетных центров России в области испытаний и сертификации электрооборудования.

Описание продукта

Нормально открытый дополнительный контакт используется с выключателями кнопочными серий ВК-22 и ВК-30, переключателями серии ПЕ-22 и ПЕ-30. Контакт устанавливается на управляющий элемент с правой или с левой стороны. Нормально закрытый дополнительный контакт используется с выключателями кнопочными серий ВК-22 и ВК-30, переключателями серии ПЕ-22 и ПЕ-30. Контакт устанавливается на управляющий элемент с правой или с левой стороны.

При установке нечетного количества дополнительных контактов на управляющий элемент с индикацией, необходимо использовать адаптер АД22-А и соединитель АД22-С (кроме выключателей кнопочных двойных серии ПЕ22). При установке четного количества контактов используются только соединители АД22-С (кроме выключателей кнопочных двойных серии ПЕ22).

Дополнительные контакты серии ДК22-2 устанавливаются только на выключатели кнопочные двойные ПЕ22-РРВВ-NEO и ПЕ22-BL.

Держатели маркировки серии ДМ-22 применяются для маркировки светосигнальной арматуры, кнопок, переключателей с установочным диаметром 22 мм в электрощитах, шкафах управления и сигнализации, пультов дистанционного управления.

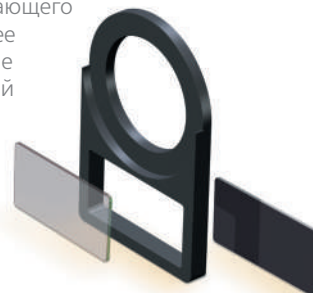

Использование держателей серии ДМ-22 упрощает работу обслуживающего персонала, помогает быстрее реагировать на поступающие сигналы, придает эстетичный вид органам сигнализации и управления.





Полный ассортимент

Тип/внешний вид	Тип аксессуара	Тип устройства	Модель	Артикул
ДК22-10 	Контакт дополнительный 1 НО	ВК-22, ВК-30, ПЕ-22, ПЕ-30	ДК22-10	25100DEK
ДК22-01 	Контакт дополнительный 1 НЗ	ВК-22, ВК-30, ПЕ-22, ПЕ-30	ДК22-01	25101DEK
ДК22-PBL-10 	Контакт дополнительный 1 НО	ПЕ22-PPBB-NEO, ПЕ22-BL	ДК22-PBL-10	25104DEK
ДК22-PBL-01 	Контакт дополнительный 1 НЗ	ПЕ22-PPBB-NEO, ПЕ22-BL	ДК22-PBL-01	25105DEK









Полный ассортимент

Тип/внешний вид	Тип аксессуара	Тип устройства	Модель	Артикул
АД22-С 	Соединитель	ВК-22-ABLFP, ВК-22-ABFP, ВК-22-AELA(NEO), ВК-22-AEAL(NEO), ВК-30-ABLFP(LED), ПЕ22-ANC	АД22-С	25102DEK
АД22-А 	Адаптер	ВК-22-ABLFP, ВК-22-ABFP, ВК-22-AELA(NEO), ВК-22-AEAL(NEO), ВК-30-ABLFP(LED), ПЕ22-ANC	АД22-А	25103DEK

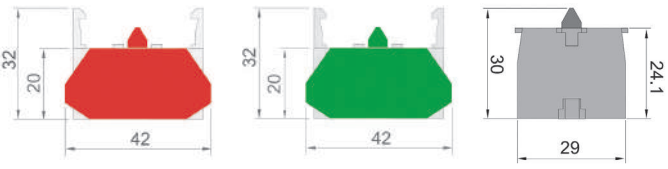
Полный ассортимент

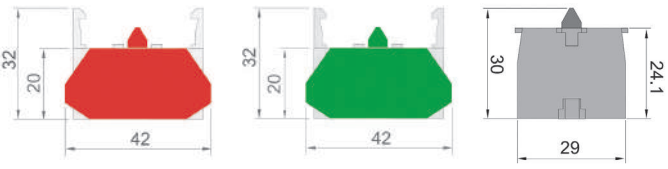
Внешний вид	Тип аксессуара	Тип устройства	Размер маркировки, мм	Артикул
ДМ22-1 	Держатель маркировки	ЛК-22, ВК-22, ПЕ-22	10x25	25106DEK
ДМ22-2 	Держатель маркировки	ЛК-22, ВК-22, ПЕ-22	20x25	25107DEK

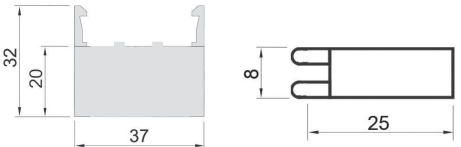
Технический раздел

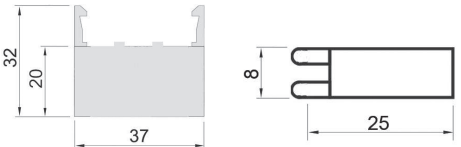
Тип/внешний вид	Электрическая схема	Габаритные и установочные размеры
ДК22-10 ДК22-PBL-10 		
ДК22-01 ДК22-PBL-01 		
АД22-С 		
АД22-А 		



Посты кнопочные серии КП-101

EAC

Декларация о соответствии Таможенного Союза выдан компанией ООО «КС Сертификат». Она входит в официальный реестр органов по сертификации и испытательных лабораторий Таможенного Союза. Среди заказчиков крупнейшие поставщики импортных и отечественных товаров. Компания предоставляет большой спектр услуг в области проведения сертификации и декларации продукции на соответствие техническим регламентам, пожарной безопасности, а также иной разрешительной документации.

Описание продукта

Кнопочные посты предназначены для монтажа в них светосигнальных индикаторов, кнопок управления, переключателей. И последующего дистанционного управления процессами, сигнализации.

Корпус выполнен из негорючего ABS-пластика.

В посты кнопочные могут устанавливаться от 1 до 6 устройств управления и сигнализации диаметром 22 мм.

Наличие резиновой прокладки между частями корпуса поста обеспечивает повышенную пыле- и влагозащищенность.

Для удобства на задней стороне поста указаны расстояния между точками крепления.

Преимущества

Степень пыле- и влагозащиты IP54!



Расстояние между точками крепления указано на задней стенке поста.

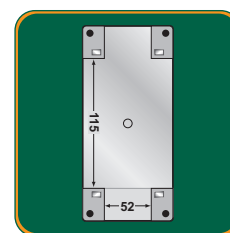

Винты выполнены из нержавеющей стали.



Комплектность поставки

Наименование	Вложение
Кнопочный пост	+
Руководство по эксплуатации	+

Структура наименования

КП101-2-01

| серия

| кодировка цвета

| число мест под светосигнальную арматуру

Технические характеристики

Соответствие регламентам и стандартам	ТР ТС 004 / 2011
Материал	Самозатухающий ABS пластик
Степень защиты	IP54
Диапазон рабочей температуры	От -25 до +70 °С
Вид установки	Навесной/Стационарный
Количество мест под устройства управления и сигнализации	От 1 до 6
Установочный диаметр	22 мм
Номинальное рабочее напряжение, Ue	220 / 380В
Номинальное напряжение изоляции, Ui	660В
Номинальный рабочий ток, Ie	1.3А / 3А (AC-15) 0.27А / 0.55А (DC-13)
Условный тепловой тока на открытом воздухе, Ith	6А
Цвет крышки	Белый / Жёлтый
Вид установки	Навесной / Стационарный
Диаметр выбивных отверстий	M20 (PG13.5)
Ремонтопригодность	Неремонтопригодный

Полный ассортимент

Тип / Внешний вид	Количество мест	Установочный диаметр, мм	Цвет верхней крышки	Модель	Артикул
	1	22	Белый	КП101-1-01-Р	25501DEK
			Желтый	КП101-1-09-Р	25506DEK
	2	22	Белый	КП101-2-01-Р	25502DEK
			Желтый	КП101-2-09-Р	25507DEK
	3	22	Белый	КП101-3-01-Р	25503DEK
			Желтый	КП101-3-09-Р	25508DEK
	4	22	Белый	КП101-4-01-Р	25504DEK
			Желтый	КП101-4-09-Р	25509DEK
	5 (6)	22	Белый	КП101-5-01-Р	25505DEK
			Желтый	КП101-5-09-Р	25510DEK

Технический раздел

Модель	Габаритные размеры, мм			Расстояние между точками крепления, (ВхШ) мм
	H	W	D	
КП101-1-01	72,5	72,5	53,5	59 x 39
КП101-2-01	105,5	72,5	58,5	92 x 39
КП101-3-01	138,5	72,5	58,5	125 x 39
КП101-4-01	171,5	72,5	58,5	158 x 39
КП101-5-01	279	72,5	66,5	191 x 39

Габаритные размеры

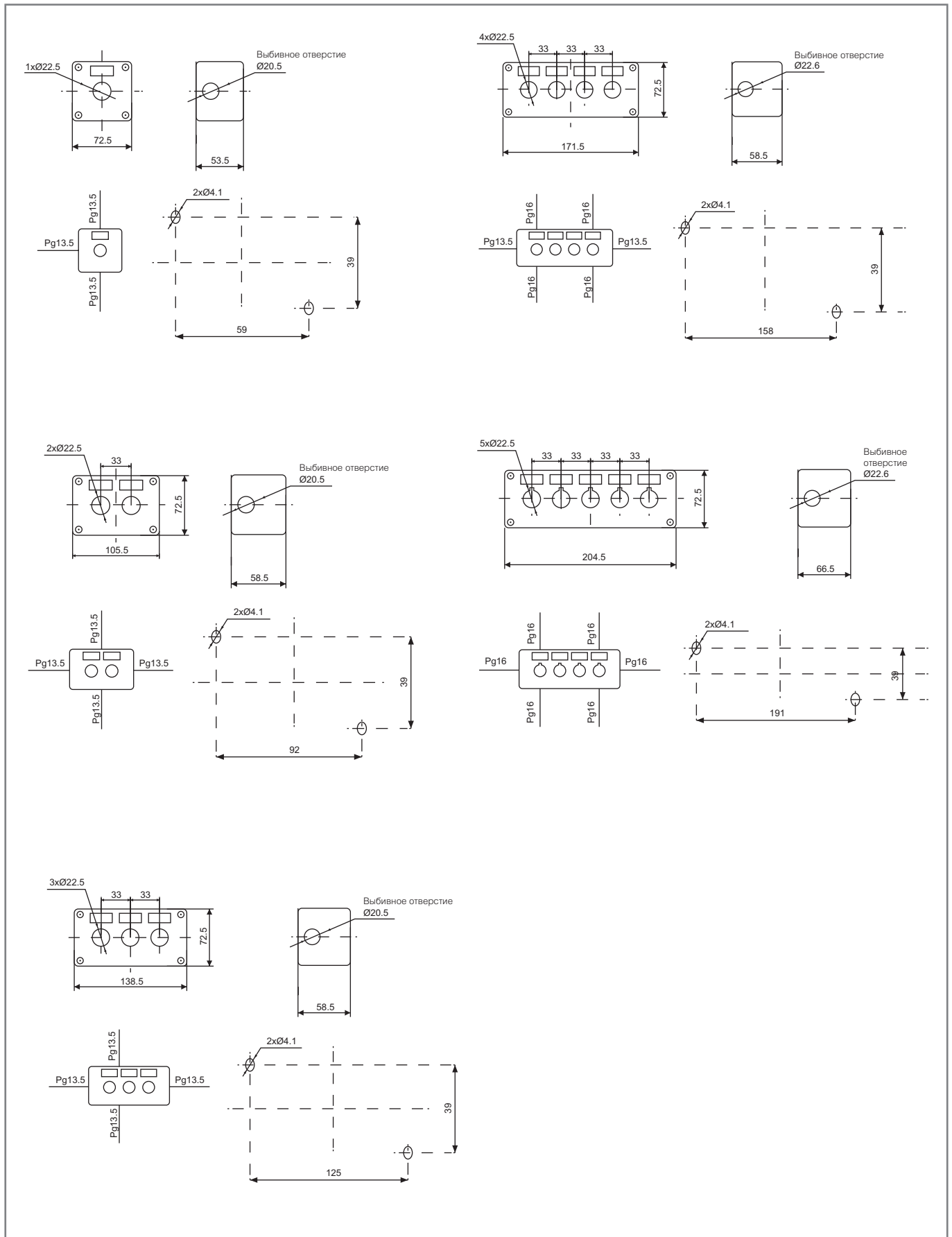



Посты кнопочные серии ПКЕ-02

Сертификат соответствия требованиям технического регламента Таможенного Союза выдан ООО «ЦЕНТР ПО СЕРТИФИКАЦИИ, СТАНДАРТИЗАЦИИ И СИСТЕМАМ КАЧЕСТВА ЭЛЕКТРО-МАШИНОСТРОИТЕЛЬНОЙ ПРОДУКЦИИ» (ООО «Элмаш»), основанным в 1986 г. в качестве государственного центра по испытаниям электрических машин в составе института «ВНИИСМИ».

ООО «Элмаш» имеет международное признание в качестве испытательной лаборатории с 1995 г. и является одним из самых авторитетных центров России в области испытаний и сертификации электрооборудования.

Описание продукта

Кнопочные посты серии ПКЕ-02 представляют собой изделия в сборе по заводской спецификации.

Область применения

Применяются в пультах управления станков, системах автоматизации производственного и бытового назначения.

Технические характеристики

Соответствие регламентам		ТР ТС 004 / 2011
Номинальное рабочее напряжение U_e , В		380
Номинальное напряжение изоляции U_i , В		690
Номинальный рабочий ток I_e , А	AC-15	5
	DC-13	3
Условный тепловой ток на открытом воздухе I_{th} , А		10
Степень защиты		IP54
Условия эксплуатации		УХЛ4
Ремонтопригодность		Неремонтопригодный

Полный ассортимент

Тип/внешний вид	Количество кнопок	Тип контактов	Модель	Артикул
ПКЕ-02 	2	2НО+2НЗ	ПКЕ02-LA4-2Н	25064DEK

Технический раздел

Габаритные размеры

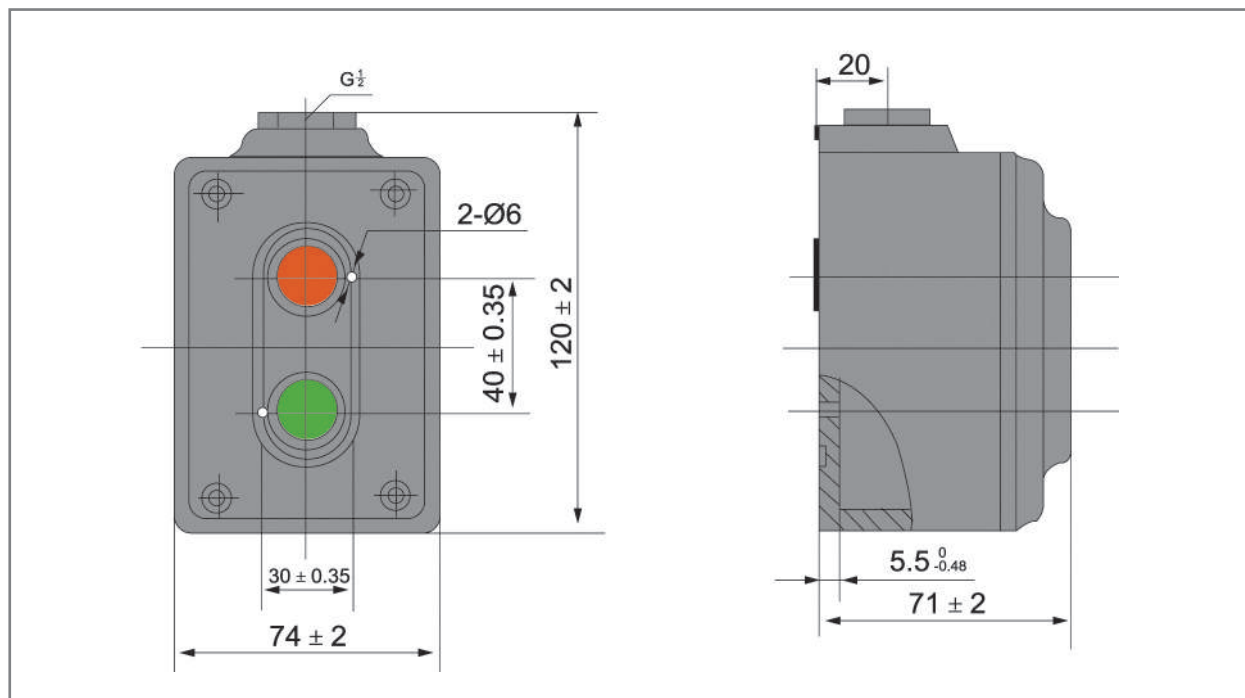

Электрические схемы

